

ESCBWM048834

Bewegungsmelder Outdoor IP54 für Bticino MyHome SCS-BUS

PRODUKTEIGENSCHAFTEN



- Direkter Anschluss an den MyHome SCS-BUS (27V), über eingebaute Tasterschnittstelle (3477) zu programmieren.
- Bewegungsmelder mit 230° Erfassungsbereich
- 360° Unterkriechschutz für eine lückenlose Erfassung, abschaltbar per Fernbedienung
- Fest hinterlegtes Werksprogramm für eine sofortige Betriebsbereitschaft
- Konfigurierbar per Einstellregler / Potentiometer oder
- einfache Programmierung per Fernbedienung mit "blue mode" Technologie (Zubehör).
- Einhand-Stecksockel

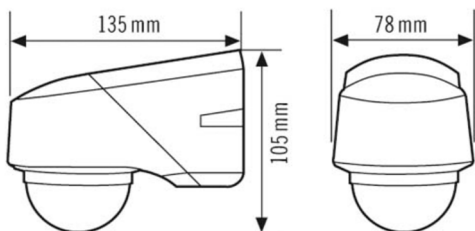

Allgemein

- Befestigung – Aufbau an Decke oder Wand
- Empfohlene Montagehöhe 2,5 m
- Maximale Montagehöhe 4 m
- Über Steckklemme anzuschließen
- Nachlaufzeit 15 s... 30 min (in Stufen einstellbar)
- Helligkeitswert 2-2500 lx

TECHNISCHE DETAILS

Abmessung:	Länge 135 mm x Breite 78 mm x Höhe/Tiefe 105 mm
Gewicht:	ca. 330 gr.
Schutzart:	IP54
Umgebungstemperatur:	-25 °C...+55°C
Relative Luftfeuchte:	5-95 %, nicht kondensierend
Farbe:	weiß, ähnlich RAL 9010
Werkstoff:	UV-stabilisiertes Polycarbonat
Leistungsaufnahme:	min. 10 mA / max. 20 mA bei 27V am SCS-Bus

LOGISTISCHE DATEN

Artikelnummer:	ESCBWM048834
EAN-Code:	
Verpackungseinheit:	1 Stück
Maße Verpackung: (BxHxT)	15x10x15 cm

LIEFERUMFANG

ESCBWM048834 SCS-Bewegungsmelder
Inkl. 3477 eingebaute Tasterschnittstelle
Linienmaske
Bedienungsanleitung

ESCBWM048834

Bewegungsmelder Outdoor IP54 für Bticino MyHome SCS-BUS

Sensorik

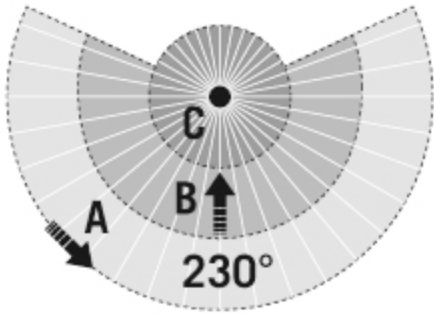
Erfassungsbereich bis zu 804 m ²	Erfassungsreichweite	
	A - Quer	Ø 40 m
	B - Frontal	Ø 16 m
	C - Unterkriechschutz	Ø 6 m
Erfassungswinkel	230° (2x115° separat einstellbar) und 360° Unterkriechschutz	

Ausführliche Produktbeschreibung

- Bewegungsmelder mit 230° Erfassungsbereich und großer Reichweite
- 360° Unterkriechschutz für eine lückenlose Erfassung, abschaltbar per Fernbedienung
- Programmierbar per Fernbedienung, z. B. Dauerlicht EIN/AUS und automatische Einlesefunktion des aktuellen Lichtwertes
- Fest hinterlegtes Werksprogramm sorgt für eine sofortige Betriebsbereitschaft
- Einfache Programmierung per Fernbedienung mit "blue mode" Technologie.
- Vermeidung von Fehlbedienung durch integrierten Wahlschalter für Testfunktion/ fernbedienbar / Potieinstellung
- Einhand-Stecksockelmontage
- Doppelte Membran-Leitungseinführung
- Verdeckter Anschlusssockel mit großem Verdrahtungsraum
- Reichweitenanpassung des Sensors mit zusätzlicher Focus-LED als Einstellhilfe
- Versenkbare Einstellelemente verhindern unbeabsichtigtes Verstellen der Parameter

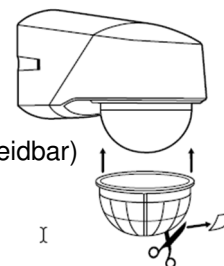
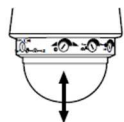
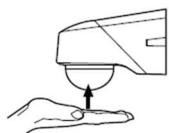

- Ausblenden einzelner Bereiche durch beiliegende Abdeckkappe (individuell zuschneidbar)
- Spezialsockel für Innen- und Außeneckmontage als Zubehör
- Wand- oder Deckenmontage ist ohne Zubehör, dank Drehgelenk, möglich

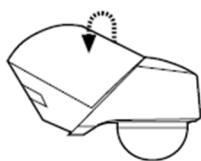
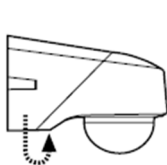

ESCBWM048834

Bewegungsmelder Outdoor IP54 für Bticino MyHome SCS-BUS

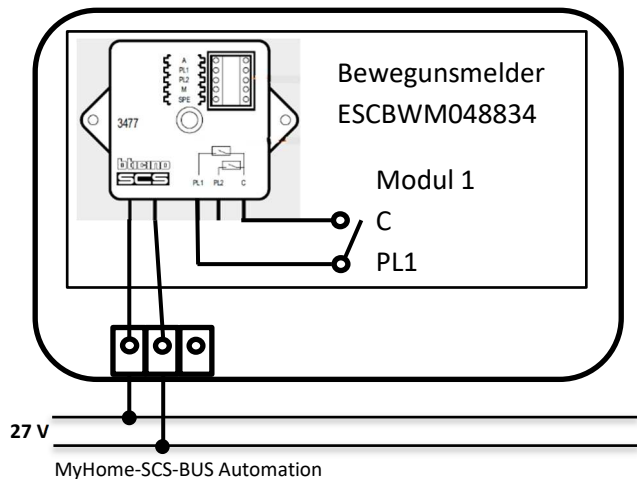

Anschlussplan



Etikett BT-3477 ID: Nummer



Konfiguration

Die Nachlaufzeit  sowie der Helligkeitswert LUX  werden am Bewegungsmelder eingestellt.

Die Systemeinstellung muss auf **Hand/Uhr/LUX** stehen 

Die Konfiguration der im BWM eingebauten Tasterschnittstelle 3477 erfolgt in der App **Home + Project**



- App Home+Project starten und mit dem MyHomeserver1 oder EOS verbinden
- **Geräte** – Letzter Scan: xxxx > Aktualisieren / Automation, um die BT-3477 neu zu erfassen
- Konfiguration starten
- einen Raum wählen und ein neues Objekt über das blaue + Symbol hinzufügen
- **Objekt hinzufügen**, z.b. **Licht**,
- **Name und Eigenschaften**: Name vergeben und OBJEKTTYPE: Ein/Aus wählen
- **Aktor zuweisen**: den zu schaltenden Aktor auswählen
- **Befehl zuweisen**: Manuell aus der Liste auswählen / 3477, ID: xxxxxxxx (siehe Etikett) Einfügen
- **Modul 1** auswählen
- **Konfiguration beenden**: 3477 Modul 1 **Einstellungen** wählen
- **Befehlseinstellung**: **Taste** auswählen und Bestätigen

SPEICHERN

ESCBWM048834

Bewegungsmelder Outdoor IP54 für Bticino MyHome SCS-BUS

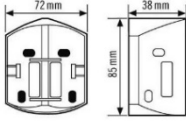
Zubehör erhältlich über den EGH

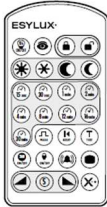
		<p>Ecksocket für Bewegungsmelder. Für die Innen- und Außeneckmontage.</p> <p>ESYLUX Artikel Nr.: EM10016110</p>
		<p>IR-Fernbedienung für ein schnelles und exaktes Einstellen diverser Parameter ganz ohne Leiter.</p> <p>ESYLUX Artikel Nr.: EM10016004</p>